

Table of Contents

MANUALE LavTRA13	1
1 Dichiarazione di conformità	1
2 Guida ai simboli di questo manuale	2
3 Informazioni di sicurezza	3
4 Rischi derivanti dall'uso dell'apparecchiatura	4
4.1 Rischi durante l'installazione e la preparazione dell'apparecchio	4
4.2 Rischi durante la manutenzione dell'apparecchio	4
5 Introduzione	4
5.1 Presentazione del prodotto	5
5.2 Avvertenze	5
6 Trasporto e movimentazione	5
6.1 Ricevimento del prodotto imballato	5
6.2 Movimentazione	5
6.3 Imballaggio	6
7 Caratteristiche Tecniche	6
7.1 Targa di riconoscimento	6
7.2 Vista generale	7
7.3 Vista interna	8
7.4 Codici ricambio	9
7.5 Dimensioni ed ingombro	9
7.6 Schemi Elettrici	12
8 Installazione	14
8.1 Operazioni preliminari	14
8.2 Installazione sospesa	14
8.3 Installazione ad incasso	15
8.4 Collegamento presa elettrica	17
8.5 Collegamento rete internet & RS485	18
9 Manutenzione	18
9.1 Pulizia esterna	18
9.2 Pulizia interna	18
9.3 Controllo periodico	18
9.4 Periodi di inattività	19
9.5 Sostituzione o installazione di nuovi componenti	19
9.6 Sostituzione del monitor Android Touch	19
9.7 Sostituzione del lettore card MIFARE	20
9.8 Manualistica	20
10 Codici di ordinazione	20
11 Smaltimento	20
12 Contatti	22



MANUALE LavTRA13

1 Dichiarazione di conformità

EU DECLARATION OF CONFORMITY

The manufacturer	enginko SRL	
Product	EGK-LAVTRA13	
Product description	EGK-LAVTRA13	SMART LAV 13
EU Directives	2014/53/EU – Radio Equipment Directive (RED)	

Reference standards used for presumption of conformity:

Article Number	Reference standard(s)
3.1a	EN 62368-1:2014 + A11:2017 + AC:2017 EN 62311:2008
3.1b	EN 301 489-1 V2.2.3 EN 301 489-3 V2.1.1 EN 55032:2015 + AC:2016 + A11:2020 EN IEC 61000-3-2:2019 EN 61000-3-3:2013 + A1:2019 EN 55024:2010 + A1:2015
3.2	EN 300 330 v2.1.1

Declaration

We declare under our sole responsibility that the above products to which this declaration relates are in conformity with all the applicable essential requirements of Article 3 of the EU Radio Equipment Directive 2014/53/EU, when used for its intended purpose.

Address Enginko srl
via Roma 3, 28060 Sozzago (NO)

Date of Issue 23rd November, 2022



Name of Authorized Person Graziano Marcolli, President

Signature of Authorized Person:



2 Guida ai simboli di questo manuale

Al fine di agevolare la consultazione del documento sono stati utilizzati i seguenti simboli:

Simbolo	Descrizione	Definizione
	Obbligo di consultare il manuale	Indica una prescrizione per il personale di consultare il manuale prima di procedere con le operazioni
	Obbligo generico	Simbolo utilizzato per identificare informazioni di particolare importanza all'interno del manuale. Le informazioni riguardano anche la sicurezza del personale coinvolto nell'utilizzo della macchina

Simbolo	Descrizione	Definizione
 	Manutentore elettrico Manutentore meccanico	E 'un tecnico qualificato, abilitato ad eseguire esclusivamente: * Verifiche di funzionamento * Operazioni di manutenzione ordinaria ed eventualmente straordinaria. * Installazione e sostituzione delle parti di ricambio siano esse elettroniche che meccaniche
	Attenzione/Pericolo	Simbolo utilizzato per identificare avvertenze importanti per la sicurezza dell'operatore e/o dell'apparecchiatura.
	Pericolo Tensione	Qualsiasi intervento che comporti la rimozione di coperture o pannelli sui quali è apposto tale simbolo deve essere effettuato esclusivamente da tecnici qualificati
	Collegamento a Terra	Indica la connessione giallo/verde del conduttore di terra.
	Controllo Visivo	Simbolo che identifica il controllo visivo ed è generalmente accompagnato dal testo descrittivo
	Operatori necessari	Simbolo che indica che l'operazione deve essere eseguita da almeno due operatori
	Divieto di sovrapporre più imballi	Simbolo che indica il divieto di sovrapporre più imballi

3 Informazioni di sicurezza



Questi dispositivi non devono essere esclusi dal circuito, rimossi o disattivati, per nessun motivo.

Nel caso in cui sia assolutamente necessario disattivare i dispositivi di sicurezza per eseguire operazioni di manutenzione o di riparazione, si deve operare sull'apparecchiatura solo in assenza di alimentazione elettrica. > I dispositivi di sicurezza sono stati realizzati in conformità alle normative vigenti. Si raccomanda all'operatore di verificare l'efficienza eseguendo controlli periodici.

Questo apparecchio è destinato esclusivamente all'uso in ambienti interni coperti.

Se mantenuto in buone condizioni d'uso e installato correttamente (seguendo quanto raccomandato dal manuale), l'apparecchio non espone gli utilizzatori a pericoli di alcun genere. Il personale addetto al caricamento degli erogatori, all'accensione dell'apparecchio ed alla manutenzione della macchina deve tenere in considerazione che tutte le parti mobili, sportelli, cassa, possono causare delle lesioni di varia entità, se non opportunamente manovrate; è inoltre buona norma togliere l'alimentazione elettrica, per qualsiasi operazione eseguita con l'apparecchio aperto (manutenzione, ecc.).



Seguire le istruzioni di installazione dell'apparecchio riportate in questo documento in modo da minimizzare i rischi per persone e cose.

4 Rischi derivanti dall'uso dell'apparecchiatura



Rischi di schiacciamento durante la movimentazione degli organi mobili dell'apparecchio. Le attività di apertura e chiusura dei vani devono essere compiute con precisione ed attenzione.



Rischi dovuti all'energia elettrica: contatti diretti durante l'allacciamento alla linea di alimentazione generale.

4.1 Rischi durante l'installazione e la preparazione dell'apparecchio



Rischi di schiacciamento durante la movimentazione e posizionamento dell'apparecchiatura.

Le attività di trasporto dell'apparecchiatura devono essere effettuate da un tecnico qualificato in operazioni di movimentazione carichi (carrellisti, ecc..)



Precauzioni:

- Utilizzare sollevatori e attrezzature di imbracature idonee.
- Eseguire le operazioni in area sgombra da ostacoli o persone.
- Prima di sollevare, controllare sempre la stabilità del carico ed eseguire movimenti con cautela evitando urti ed ondeggiamenti.



Rischi dovuti all'energia elettrica: contatti diretti durante l'allacciamento alla linea di alimentazione generale.

Operazioni a cura di un tecnico qualificato.

>Precauzioni:



- Verificare che la linea di distribuzione sia dimensionata in relazione all'intensità di corrente assorbita dall'apparecchiatura.
- Effettuare il collegamento all'impianto di messa a terra, prima dei collegamenti dell'apparecchiatura o degli aggregati.

4.2 Rischi durante la manutenzione dell'apparecchio



Rischi dovuti all'energia elettrica: contatto diretto con parti in tensione all'interno dell'armadio contenente i componenti elettrici. Operazioni a cura di un tecnico qualificato.



Precauzioni:

Prestare assistenza sulla macchina solo dopo essersi accertati di aver disinserito l'interruttore generale di corrente.

5 Introduzione

Questa guida rapida ed i suoi allegati forniscono tutte le informazioni necessarie per la movimentazione, l'installazione, l'uso e lo smaltimento del prodotto insieme ad alcune semplici indicazioni per effettuare la manutenzione di base dell'apparecchio. Le informazioni contenute nella

presente guida sono soggette a modifiche senza preavviso e non presentano un impegno da parte di mcf88. Ogni cura è stata posta nella raccolta e nella verifica delle informazioni contenute in questa guida, tuttavia mcf88 non può assumersi alcuna responsabilità derivante dall'utilizzo dello stesso salvo diversa specificazione

5.1 Presentazione del prodotto

La Cassa automatica rappresenta quanto di più tecnologicamente innovativo nelle funzionalità e nel design, per l'utilizzo nelle operazioni self-service.

La flessibilità sui pagamenti che possono essere effettuati sia in contanti, monete e banconote, oppure con dispositivi cashless, attraverso il lettore RFID integrato. Attraverso la porta frontale si hanno accesso a tutte le parti meccaniche ed elettroniche per poter seguire le operazioni di controllo, ricarica e manutenzione della macchina in modo pratico e sicuro, in qualsiasi modalità di installazione.

5.2 Avvertenze



Leggere attentamente questo manuale prima dell'installazione.

La conoscenza delle informazioni e delle prescrizioni contenute nel presente manuale è essenziale per un corretto uso del prodotto. Verificare al momento del ricevimento che la confezione e il prodotto stesso non abbiano subito danni durante il trasporto. Porre attenzione alle connessioni elettriche. I guasti causati dal mancato rispetto delle avvertenze riportate in questa pubblicazione non sono coperti da garanzia.

6 Trasporto e movimentazione

6.1 Ricevimento del prodotto imballato

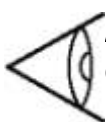

All'atto del ricevimento del prodotto, controllare che lo stesso non abbia subito danni durante il trasporto. In presenza di danni, di qualsiasi natura, deve essere segnalato e fatto immediato reclamo al trasportatore.

Alla consegna dopo il trasporto l'imballo deve risultare integro, ossia non deve:

- Presentare ammaccature, segni di urti, deformazioni o rotture nell'involucro contenitore.
- Presentare zone bagnate o macchie e segni che possano indurre a supporre che la scatola sia stata esposta alla pioggia, al gelo o al calore.
- Presentare segni di manomissione.

Verificare che il contenuto della confezione sia corrispondente a quanto ordinato. Dopo l'ispezione iniziale, reinserire l'apparecchio nel suo imballaggio per il trasporto verso la sua sede di destinazione finale.

6.2 Movimentazione



Per evitare danni all'apparecchio si consiglia di movimentarlo esclusivamente all'interno del suo imballaggio originario utilizzando strumenti di trasporto adeguati. Considerando il peso dell'apparecchio, si consiglia di movimentare la cassa esclusivamente con carrelli manuali adibiti al trasporto di colli; qualora questo non fosse possibile, far scivolare la cassa automatica sulla sua base o su un ripiano con ruote fino al punto di installazione desiderato. >

Si raccomanda di:

- Non trascinare l'apparecchiatura
- Non capovolgere
- Non urtare l'apparecchiatura
- Non lasciare l'apparecchio, anche se nel suo imballaggio, esposto in ambienti esterni
- Movimentare ed installare il prodotto con almeno due persone

6.3 Imballaggio

L'apparecchio viene consegnato, collaudato ed attrezzato, in un imballaggio in cartone ondulato su pallet che ne garantisce l'integrità durante la movimentazione ed il trasporto. Per l'apertura dell'imballo si consiglia di attenersi alle istruzioni stampate sulla scatola stessa. L'involucro in cartone ed i suoi contenuti sono realizzati, come previsto delle normative di riciclabilità e smaltimento (attenersi alle normative vigenti del paese di appartenenza).

7 Caratteristiche Tecniche

Dati elettrici	
Alimentazione	230 V AC F+N+T
Potenza assorbita	90 W
Batteria di backup	12V DC
Temperatura di funzionamento	+10 / +55 (C°)
Fusibile di protezione	10x38mm 2A rapido
Dati tecnici	
Dimensione versione sospesa (LxPxA)	430 x 270 x 735
Dimensione versione incassata (LxPxA)	511 x 275 x 819
Peso (senza kit incasso)	45 Kg circa + 4.5Kg piastra fissaggio muro
Informazioni generali	
Monete accettate (versione €)	10 cent, 20 cent, 50 cent, 1€, 2€
Banconote accettate (versione €)	5€ , 10€ , 20€, 50€
Capacità erogatore di tessere (opt)	200 tessere ISO7810

7.1 Targa di riconoscimento



Figura 1

Campo	Descrizione
S/N	<p>Seriale dell'apparecchio.</p> <p>Deve essere citato in ogni richiesta di assistenza, ricambi, riparazioni o informazioni relative al funzionamento dell'apparecchiatura.</p>
VOLTAGE	Tensione di alimentazione
POWER	Potenza dell'apparecchio
HW	Codici hardware delle schede elettroniche presenti nell'apparecchio

Ogni apparecchio ha due targhe di riconoscimento: una applicata all'esterno, sulla parete posteriore dell'apparecchio, nel vano con presa RJ45eRS485 e alimentazione, l'altra applicata all'interno, sulla parete sinistra dell'armadio. La presenza delle due targhe serve per garantire la possibilità di lettura del numero di matricola anche quando la macchina è installata a ridosso di una parete.

7.2 Vista generale



Figura 2

1	Ingresso monete & Tasto resto
2	POS (opzionale)
3	Lettore RFID Card
4	Serratura apertura/chiusura porta
5	Uscita ticket (opzionale) - Uscita erogatore di card (opzionale) - Uscita resto in monete
6	Lettore QRCode (opzionale)
7	Lettore di banconote
8	Schermo android touch screen 13.3"
9	Piastra di fissaggio a parete con 4 fori
10	Vano con prese RJ45 per LAN o POS connettore per Rs485 / Alimentazione 230 Vac 50Hz
11	Prese d'aria

7.3 Vista interna



Figura 3

12	Dispositivo Rendi resto monete
13	POS (opzionale)
14	Monitor Android 13.3"
15	Scheda Potenza + Marte

16	Batterie di Back-up
17	Serratura
18	Cassetto raccolta monete
19	Motore resto monete
20	Erogatore di tessere
21	Interruttore generale e fusibile generale
22	Lettore di banconote
23	Lettore di QR-Code (opzionale)
24	Vasca raccolta monete/ticket/card
25	Stampante termica (opzionale)
26	Lettore RFID Card
27	Alimentatore
28	Convertitore USB to Rs485/LoRa

7.4 Codici ricambio

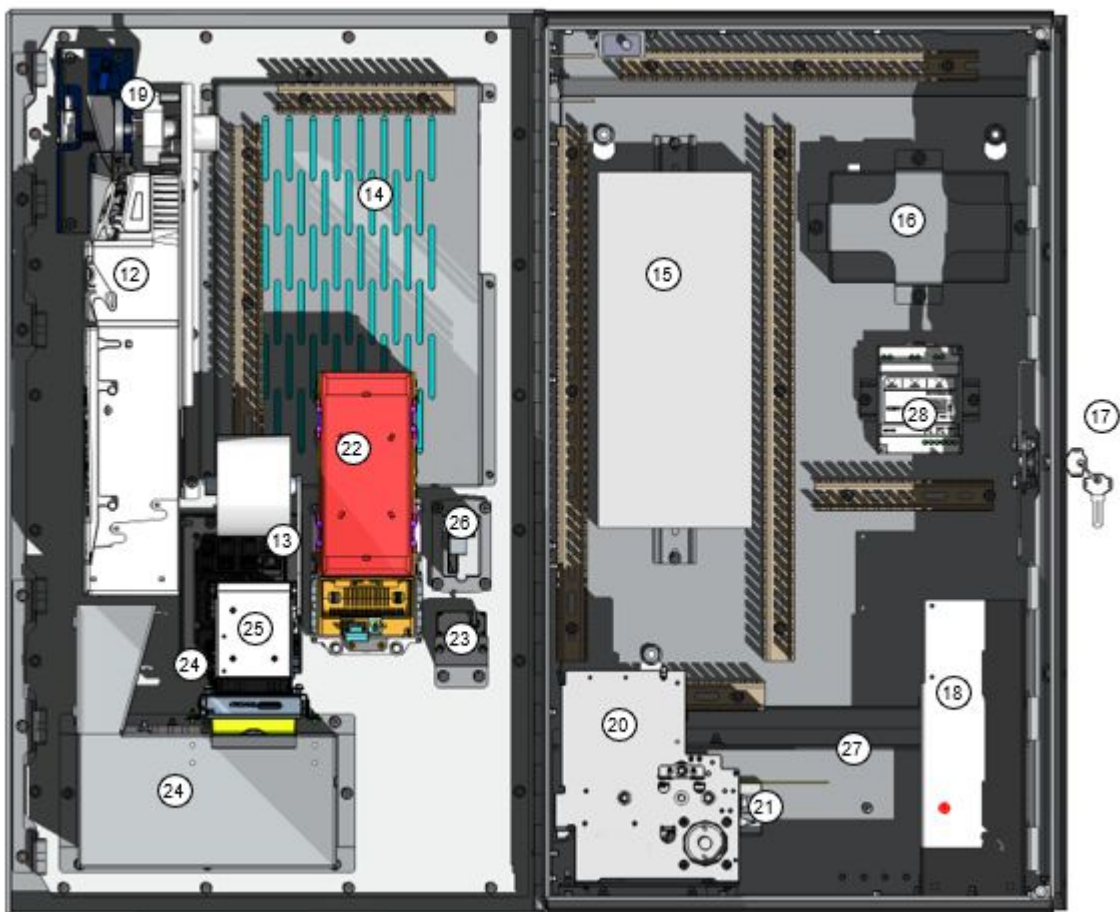
Codice ENGINKO	Descrizione	N° componente
MCF-LAUMARTE	RICAMBIO SCHEDA MARTE	15
MCF-LAUPOWER	RICAMBIO SCHEDA POTENZA	15
EGK-LAVDIS	DISPLAY TOUCH 13.3" ANDROID 10	14
EGK-LAVBILL	LETTORE BANCONOTE (5,10,20€)	22
MCF-REKNEXT	LETTORE CARD MIFARE	26
RFT10-RRSC5MDBE	RENDIRESTO SANDENVENDO SC5 MDB-E	12
MCF-LAUCD200	EROGATORE DI CARD	20
MCF-LAUQR	SCANNER QR	23
MCF-LAUTG2460	STAMPANTE TERMICA	25
MCF-LAUPOS(X)	POS MODELLO 1/2/3	13
MCF-LAUPWRSUPPLY	ALIMENTATORE	27
MCF-LAUBATTERY	BATTERIA BACK-UP	16

7.5 Dimensioni ed ingombro



Di seguito sono riportate le viste della cassa con le quote d'ingombro da considerare per la sua collocazione ed installazione. Prestare attenzione alla scelta del luogo di collocazione finale per assicurare all'apparecchio una stabilità adeguata.

7.5.1 Versione ad incasso



Figura 4



Figura 5

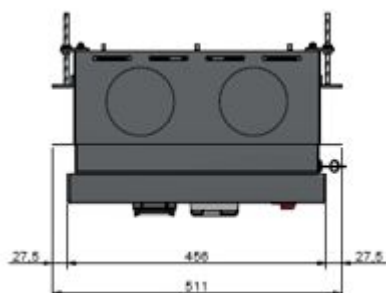

Figura 6

7.5.2 Versione sospesa



Figura 7

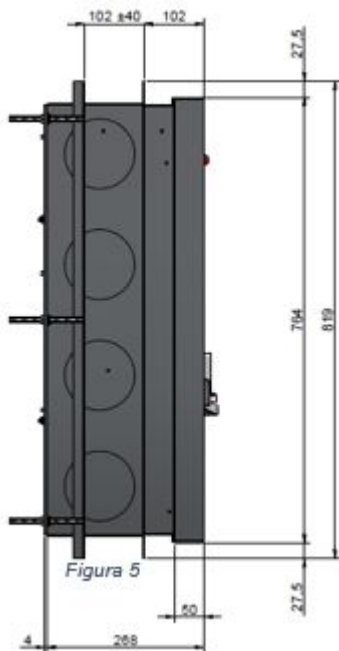

Figura 8

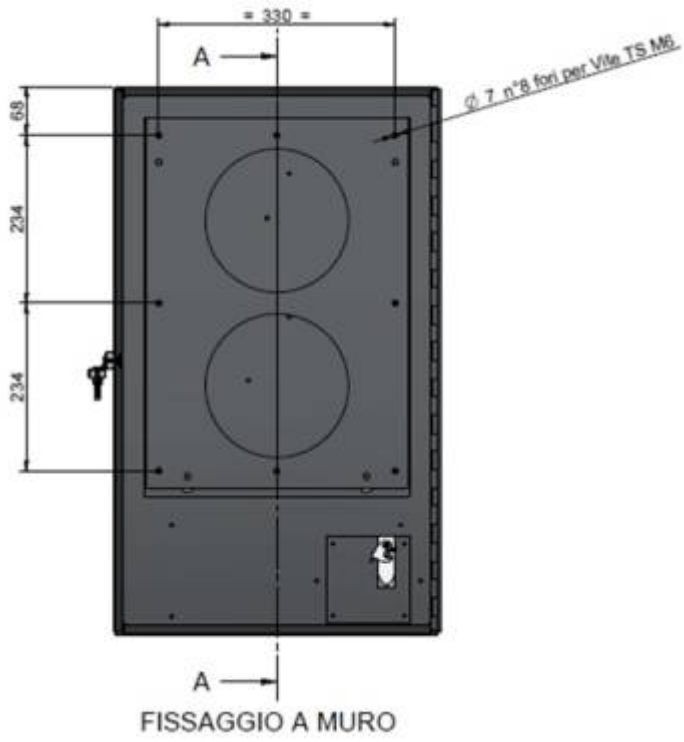

Figura 9

7.6 Schemi Elettrici

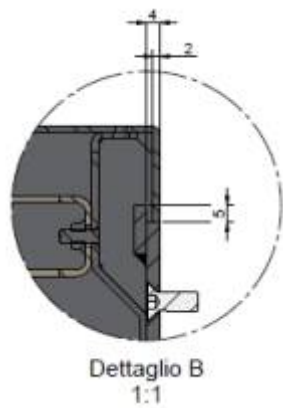

Figura 11

Pag.

Figura 11

7.6.1 Elenco Connettori schema elettrico

12	Connettore alimentazione scheda 24V DC
13	Connettore batteria di backup
14	Connettore alimentazione scheda CPU
15	Fusibile batteria di backup (F1)
16	USB Host
17	Porte USB
18	Connettore MDB

19	Connettore erogatore di tessere
20	Connettore alimentazione Smart Hopper
21	Connettore alimentazione + dati(CCTalk) Smart Hopper
22	Connettore dati Smart Hopper (CCTalk)
23	Pulsante menù gestore
24	Connettore lettore banconote
25	Connettore accettatore di monete
26	Connettore Marte
27	Connettore Marte
28	Connettore Marte

8 Installazione

8.1 Operazioni preliminari

Prima di procedere all'installazione della cassa è necessario assicurarsi di aver predisposto tutti i collegamenti alla rete di alimentazione 230Vac e alla rete dati LAN e/o RS485.



E' compito del tecnico il collegamento della cassa alla rete elettrica 230V AC 50 Hz e alla rete Ethernet. Per quanto concerne l'alimentazione elettrica della cassa si devono seguire le direttive delle normative "CEI 64-8 Impianti elettrici utilizzatori a tensione nominale non superiore a 1000V in c.a.", prevedendo di proteggere la cassa a monte, attraverso un dispositivo magnetotermico e differenziale con $I_{dn} \leq 30\text{mA}$. La linea deve essere adeguatamente dimensionata per poter alimentare il dispositivo.

A seconda delle esigenze del cliente, la cassa può essere installata in due modalità differenti:

- Ad incasso
- Sospesa

8.2 Installazione sospesa



La cassa può essere fissata al muro in modalità sospesa attraverso la piastra di fissaggio al muro e l'utilizzo di tasselli appropriati (8 punti di fissaggio). Nella scelta dei tasselli si tenga presente la tipologia di muro ed il peso della cassa.

Fare attenzione nell'installazione della piastra di fissaggio a tenere in alto il particolare come in [figura 12](#).



Figura 12



Figura 13

29	8 Punti di fissaggio al muro
30	Particolare alto piastra per installazione sospesa

8.3 Installazione ad incasso



La cassa è predisposta per essere incassata a parete con una apposita staffa. Sarà

necessario realizzare nella parete dove si vuole montare la cassa un foro rettangolare rispettando le misure indicate in [figura 14](#).

La cassa, se ordinata con flangia per il montaggio ad incasso arriva già con il particolare premontato. Prima di inserirla sullo scasso praticato nel muro devono essere rimosse le due ganasce di chiusura.



Figura 14



Figura 15

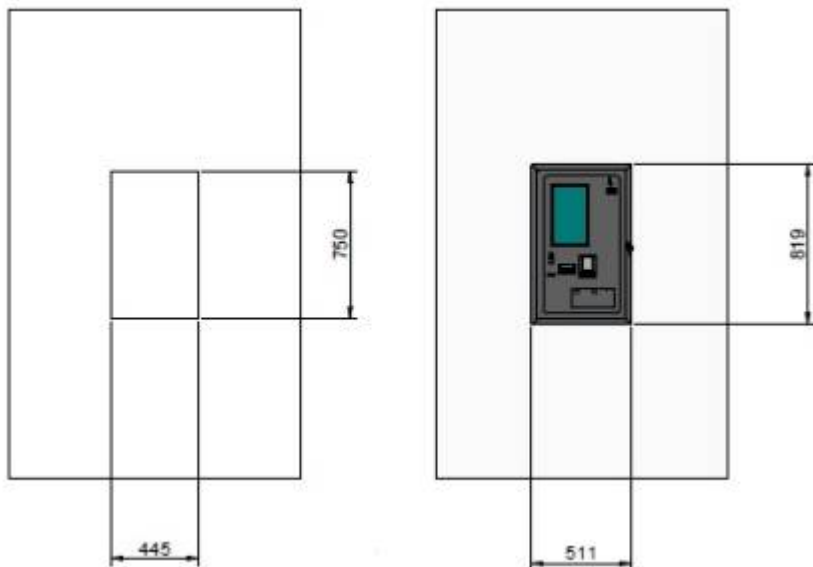

Figura 16

27	Ganasce di chiusura
28	Dadi autobloccanti di fissaggio

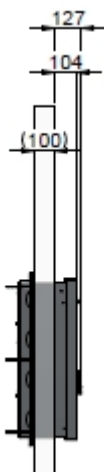
8.4 Collegamento presa elettrica

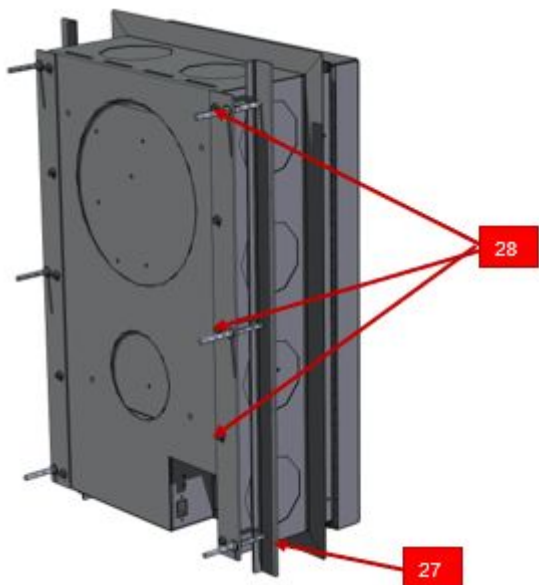

In dotazione alla cassa viene fornito un connettore Snap-In (IEC C13) per alimentare la cassa. Collegare il cavo come in [figura 17](#).



Prestare particolare attenzione al cavo di collegamento a terra (giallo/verde) in quanto un suo mancato collegamento potrebbe portare, oltre ai rischi per le persone, anche a danni e malfunzionamenti dell'apparecchiatura.

1	Fase (marrone)
2	Terra (giallo/verde)
3	Neutro (blu)



Figura 17

8.5 Collegamento rete internet & RS485

Nella parte posteriore della cassa sono presenti le prese per il collegamento alla rete ethernet (POS o LAN, non entrambe) ed il connettore per il bus RS485 che sarà collegato alle interfacce parallele (RFT06-RIO o le interfacce BIO).

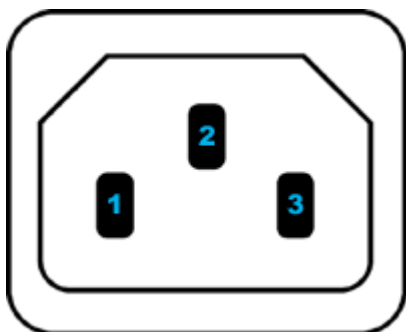

Figura 18



Fare attenzione a rispettare il collegamento del connettore per il ModBus. >Nel caso di casse con POS se questo viene collegato in LAN la cassa sfrutta la sua connettività nativa WiFi per il collegamento ad internet.

9 Manutenzione

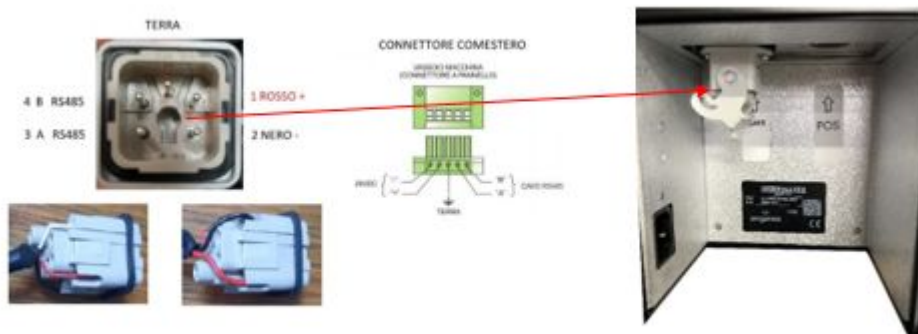
9.1 Pulizia esterna



Per la pulizia delle parti esterne dell'apparecchio utilizzare un panno inumidito con acqua e una dose di detergente per superfici laccate. >

> Non utilizzare solventi e diluenti, detergenti aggressivi o candeggina che danneggiano le finiture dell'apparecchio. Non immergere, esporre o bagnare con acqua o altri liquidi.

>

> Verificare periodicamente lo stato delle superfici dell'apparecchio prestando particolare attenzione alle zone che, per le normali condizioni d'uso o per dolo, possano presentare pericolo per l'utilizzatore (lamiere taglienti o divelte, punti di ruggine, ecc).

9.2 Pulizia interna



Per la pulizia delle parti interne dell'apparecchio utilizzare un panno inumidito con acqua.

Per la pulizia dei componenti elettrici ed elettronici, usare esclusivamente aria compressa o un aspirapolvere ad un basso numero di giri (massimo 300 / min).

9.3 Controllo periodico



Controllare periodicamente le connessioni dei cablaggi e verificare che i cavi di collegamento delle periferiche non abbiano tratti privi di isolamento, che non siano

schiacciati o con piegature accentuate. >

> Nel caso in cui si osservassero anomalie e abrasioni ai cablaggi o ai loro connettori, provvedere all'immediata sostituzione.

9.4 Periodi di inattività

Nei periodi di breve inattività durante i quali si prevede che l'apparecchio non debba essere utilizzato per due o tre giorni, si consiglia di spegnerlo tramite l'apposito interruttore generale.

Nei periodi di lunga inattività, durante i quali si prevede che l'apparecchio non debba essere utilizzata per parecchio tempo, si consiglia di scollegarlo dalla rete elettrica estraendo la spina di alimentazione dalla presa a muro.

Proteggere l'apparecchio dalla polvere coprendolo con un telo e riporlo in un luogo asciutto e areato

9.5 Sostituzione o installazione di nuovi componenti



Attenzione! > Qualora sia necessario effettuare una sostituzione di un componente o l'installazione di uno nuovo (come il POS) fare molta attenzione a staccare l'alimentazione della cassa. Per effettuare l'intervento in tutta sicurezza, quindi, impostare l'interruttore generale (vedi [figura 3](#)) in posizione 0 (spento), successivamente sfilare il fusibile presente nella scheda power F1 (vedi [figura 11](#) & particolare 15) e infine rimuovere la spina di alimentazione dal retro della cassa.

La mancata osservazione di questa procedura potrebbe portare a danni e malfunzionamenti della cassa .

9.6 Sostituzione del monitor Android Touch

Nel caso in cui si dovesse danneggiare il monitor Android (14) (vedi [figura 3-14](#)) deve essere ordinato il ricambio (Vedi Codici ricambi, [Codici ricambio](#))

Si dovrà procedere facendo attenzione ad alcuni aspetti:

1. Togliere alimentazione alla cassa e quindi staccare la batteria in modo da spegnere totalmente la cassa
2. Smontare la protezione a cura del monitor danneggiato
3. Montare il nuovo monitor avendo cura di collegare tutti i cavi come in precedenza e montare protezione metallica
4. Avviare la cassa



Il monitor Android in arrivo monterà una versione software della cassa che potrebbe essere non recente in quanto il ricambio si trova a magazzino. Nel caso la versione sia più datata di quelle attualmente in uso è opportuno aggiornare la cassa con la procedura indicata da Enginko.

\\ > {{{:wiki:manual_egk-lavtra13:image7.png?50 |}}}**Attenzione!**

Il lettore di card MIFARE tornerà ad essere con tutti i codici a “zero” pertanto è opportuno ricodificare il lettore di card MIFARE utilizzando la card in possesso al Gestore come da procedura [Sostituzione del lettore card MIFARE](#), se non si fa questa operazione le card vendute fino a questo momento saranno lette dalla cassa con credito a “zero”.

9.7 Sostituzione del lettore card MIFARE

Nel caso in cui si dovesse danneggiare il lettore di card MIFARE della cassa (vedi [figura 3-26](#)) deve essere ordinato il relativo ricambio (Vedi [Codici ricambio](#))

Si dovrà procedere facendo attenzione ad alcuni aspetti:

1. Togliere alimentazione alla cassa e quindi staccare la batteria in modo da spegnere totalmente la cassa
2. Smontare il vecchio lettore e montare quello nuovo
3. Ricollegare la batteria
4. Avviare la cassa
5. Collegare attraverso USB il Programma Unico e Programmare i codici Gestore.
6. Rieseguire la procedura per inserire i codici MIFARE



Attenzione! > Il lettore di card MIFARE tornerà ad essere con tutti i codici a “zero” pertanto è opportuno ricodificare il lettore di card MIFARE impostando manualmente i codici gestore

9.8 Manualistica

Tutti i manuali relativi alle periferiche possono essere trovati al seguente link:

https://drive.google.com/drive/folders/1XPC2fv5N7p1ikhFjf3Mn2IMYqOS0n3X?usp=share_link

10 Codici di ordinazione

Codice	Descrizione
EGK-LAVTRA13	SMART LAV 13
EGK-LAVTRA13-ALL	SMART LAV 13 CONFIG ALL
EGK-LAVPERF	SMART LAV 13 PERFORMANCE

11 Smaltimento



L'apparecchio deve essere obbligatoriamente smaltito come prescritto dal Decreto Legislativo 25/07/2005 N. 151.

A tal fine si raccomanda di leggere attentamente quanto segue:

Dal 31 dicembre 2006 sono stati stabiliti precisi criteri in materia di Smaltimento dei Rifiuti di Apparecchiature Elettriche ed Elettroniche (RAEE) finalizzati alla salvaguardia dell'ambiente.

Queste apparecchiature rientrano nel campo di applicazione del decreto legislativo 151/2005 allegato 1B articolo 2 comma 1 essendo:

7.6 Macchina a moneta / gettoni.

10.2 Distributore automatico di denaro contante o di prodotti.

In sintesi:

1. Questa apparecchiatura non si dovrà smaltire come rifiuto urbano ma deve essere oggetto di raccolta separata.
2. I rivenditori ritireranno gratuitamente l'apparecchiatura usata per poi avviarla ad appositi centri di raccolta per un corretto percorso di disassemblaggio ed eventuale recupero di materiali riutilizzabili.
3. Sono stati istituiti centri di raccolta dei rifiuti di apparecchiature elettriche ed elettroniche (RAEE). L'utente potrà riconsegnare questa apparecchiatura usata al proprio rivenditore all'atto dell'acquisto di una nuova apparecchiatura equivalente.
4. Questa apparecchiatura o parti di essa possono provocare effetti potenzialmente dannosi per l'ambiente e per la salute umana se usate in maniera impropria o se non smaltite in conformità alla presente procedura a causa di alcune sostanze presenti nei componenti elettronici.
5. Il simbolo che rappresenta il cassonetto barrato applicato in modo ben visibile su questa apparecchiatura indica, in modo inequivocabile, che l'apparecchiatura è stata immessa sul mercato dopo il 13 agosto 2005 e che deve essere oggetto di raccolta separata.

Sanzioni previste in caso di smaltimento abusivo di detti rifiuti:

1. Il distributore che, nell'ipotesi di cui all'articolo 6, comma 1, lettera b), indebitamente non ritira, a titolo gratuito, una apparecchiatura elettrica od elettronica, è punito con la sanzione amministrativa pecuniaria da euro 150 ad euro 400, per ciascuna apparecchiatura non ritirata o ritirata a titolo oneroso.
2. Il produttore che non provvede ad organizzare il sistema di raccolta separata dei RAEE professionali di cui all'articolo 6 - comma 3 ed i sistemi di ritiro ed invio, di trattamento e di recupero dei RAEE, di cui agli articoli 8 - comma 1 e 9 - comma 1, 11 - comma 1 e 12 - commi 1, 2 e 3, e fatti salvi, per tali ultime operazioni, gli accordi eventualmente conclusi ai sensi dell'articolo 12 - comma 6, è punito con la sanzione amministrativa pecuniaria da euro 30.000 ad euro 100.000.
3. Il produttore che, dopo il 13 agosto 2005, nel momento in cui immette una apparecchiatura elettrica od elettronica sul mercato, non provvede a costituire la garanzia finanziaria di cui agli articoli 11 - comma 2, o 12 - comma 4, è punito con la sanzione amministrativa pecuniaria da euro 200 ad euro 1.000 per ciascuna apparecchiatura immessa sul mercato.
4. Il produttore che non fornisce, nelle istruzioni per l'uso di AEE, le informazioni di cui all'articolo 13 - comma 1, è punito con la sanzione amministrativa pecuniaria da euro 200 ad euro 5.000.
5. Il produttore che, entro un anno dalla immissione sul mercato di ogni tipo di nuova AEE, non mette a disposizione dei centri di re-impiego e degli impianti di trattamento e di riciclaggio le informazioni di cui all'articolo 13 - comma 3, è punito con la sanzione amministrativa pecuniaria da euro 5.000 ad euro 30.000.

6. Il produttore che, dopo il 13 agosto 2005, immette sul mercato AEE prive della indicazione o del simbolo di cui all'articolo 13, commi 4 e 5, è punito con la sanzione amministrativa pecuniaria da euro 200 ad euro 1.000 per ciascuna apparecchiatura immessa sul mercato. La medesima sanzione amministrativa pecuniaria si applica nel caso in cui i suddetti indicazione o simbolo non siano conformi ai requisiti stabiliti all'articolo 13, commi 4 e 5.

7. Il produttore che, senza avere provveduto all'iscrizione presso la Camera di Commercio ai sensi dell'articolo 14, comma 2, immette sul mercato AEE, è punito con la sanzione amministrativa pecuniaria da euro 30.000 ad euro 100.000.

8. Il produttore che, entro il termine stabilito col decreto di cui all'articolo 13, comma 8, non comunica al registro nazionale dei soggetti obbligati allo smaltimento dei RAEE le informazioni di cui all'articolo 13, commi 4 3 5 può andare incontro alle sanzioni previste in merito.

9. Fatte salve le eccezioni di cui all'articolo 5 comma 2, chiunque dopo il 1° luglio 2006, immette sul mercato AEE nuove contenenti le sostanze di cui all'articolo 5, comma 1 o le ulteriori sostanze individuate ai sensi dell'articolo 18, comma 1, è punito con la sanzione amministrativa pecuniaria da euro 50 ad euro 500 per ciascuna apparecchiatura immessa sul mercato oppure da euro 30.000 ad euro 100.000.

12 Contatti

enginko Srl

Via Roma 3 I-28060 Sozzago (NO)

T : +39 0321 15 93 088

E : info@enginko.com

PEC: enginkosrl@legalmail.it

W: [enginko.com](http://www.enginko.com)

www.enginko.com

Rev.00

From:

<http://www.enginko.com/support/> - **enginko.support.center**

Permanent link:

http://www.enginko.com/support/doku.php?id=manual_egk-lavtra13&rev=1706604470

Last update: **2024/01/30 09:47**

